



**INSTRUCCIÓN TÉCNICA  
DE MONTAJE “D01-01”  
“FACHADA DORPA”.**

## INSTRUCCIÓN TÉCNICA DE MONTAJE: FACHADA DORPA.

<b>FACHADA DORPA.</b>	<b>PROCEDIMIENTO ESTANDAR DE OPERACIÓN Nº: D01-01</b>	<b>AREA: MONTAJES</b>	<b>FECHA: MARZO 2006 REVISIÓN: 1</b>
Número mínimo de montadores: 2	<b>Elementos específicos de seguridad:</b> Pies y largueros de seguridad. Plataformas. Arnés con absorbedor y mosquetón. <b>Criterios generales de seguridad:</b> Se amarrará un solo operario por larguero o punto de amarre. Se amarrará siempre que no exista protección colectiva y exista riesgo de caída.	<b>Elementos estándar de seguridad:</b> Todos los definidos como de obligado cumplimiento.	
<b>MONTAJE CON PERSONAL CUALIFICADO.</b>			

SE MONTARÁ EL ANDAMI O SEGÚN CONFIGURACIÓN TIPO Y/O PLANOS DE MONTAJE.

<b>OPERACIÓN</b>	<b>ESQUEMA</b>
1- Vallar, cerrar o acotar con cintas, vallas o mallas el área de trabajo y la zona de tránsito para terceros.	
2- Comprobar el estado del terreno.	

3- Colocar tabloncillos de reparto según terreno, si fuera necesario, en función de la adherencia y resistencia del terreno

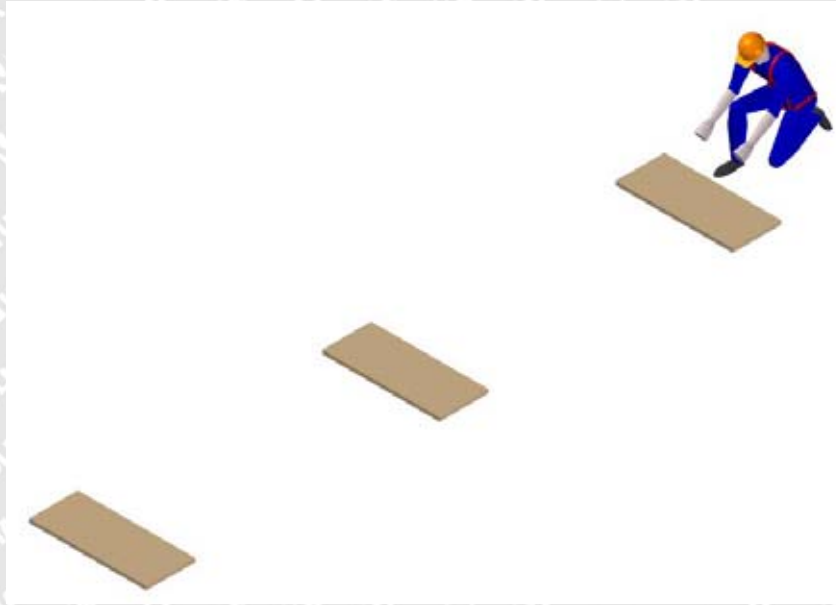

4- Colocar husillos con placa.

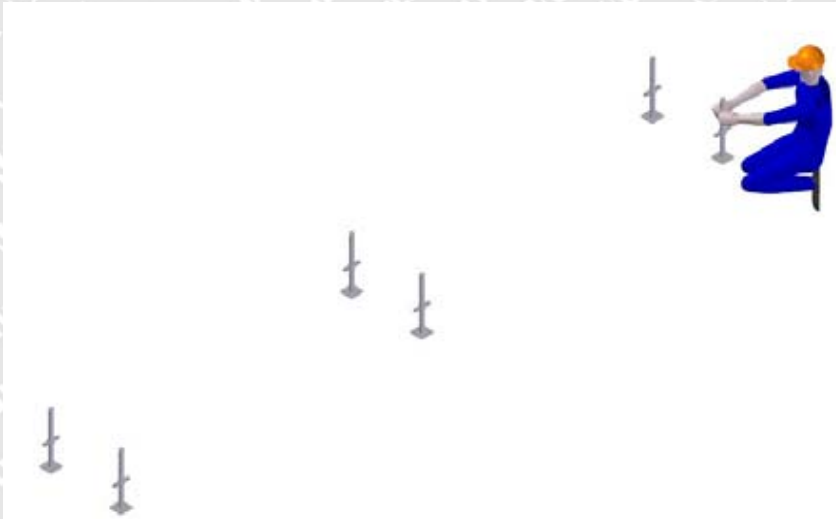

5- Colocar soportes de iniciación, en los casos necesarios.



6- Colocar plataformas sobre soportes de inicio

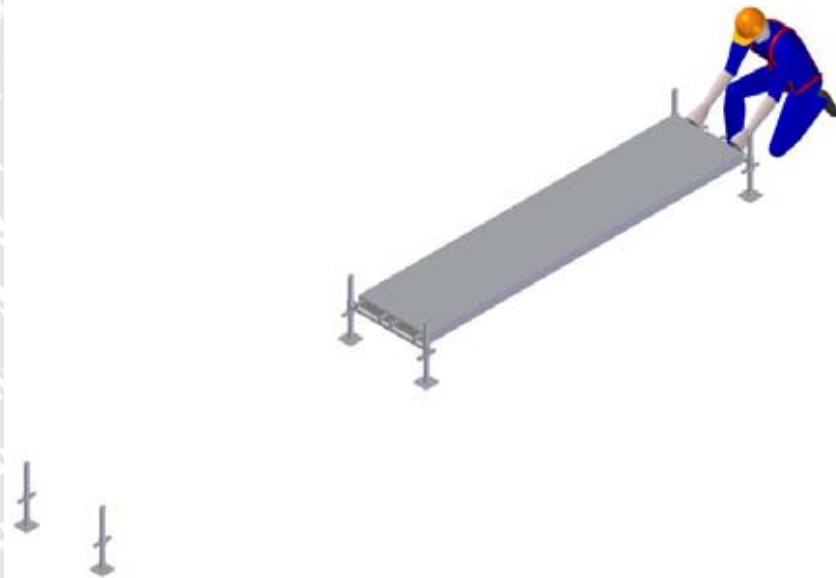

7- Colocar marcos y barandillas por este orden, garantizando la estabilidad del conjunto

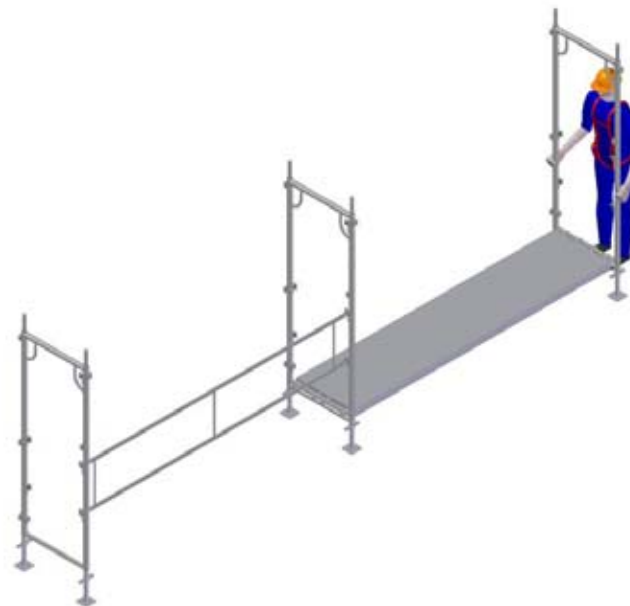

8- Colocar barandilla final.

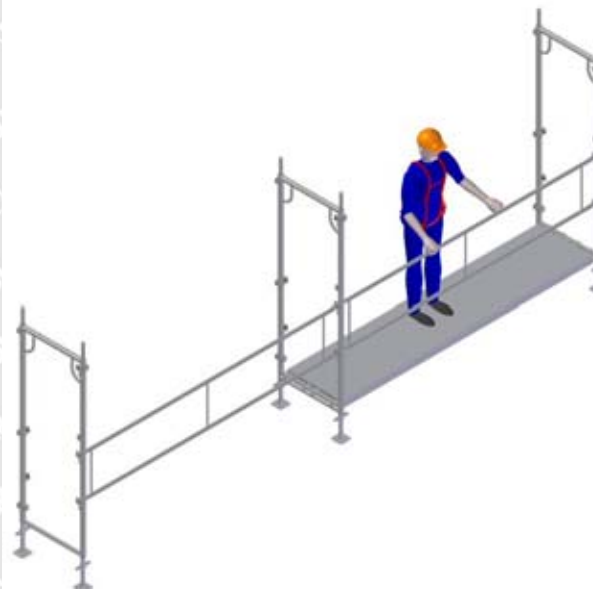

9- Colocar diagonales según criterio de la configuración tipo o plano de montaje.



10- Colocar las plataformas con la trampilla y plataformas de primer nivel.

Las trampillas de cada nivel permanecerán cerradas excepto cuando se pase por ellas.

Ajustar la distancia a parámetros verticales según normativa vigente. Colocar protección interior si la distancia del andamio al parámetro vertical sobrepasa la normativa vigente



11- Nivelar vertical, horizontal y transversalmente la tramada.



12- Colocar pies de seguridad para el nivel superior.



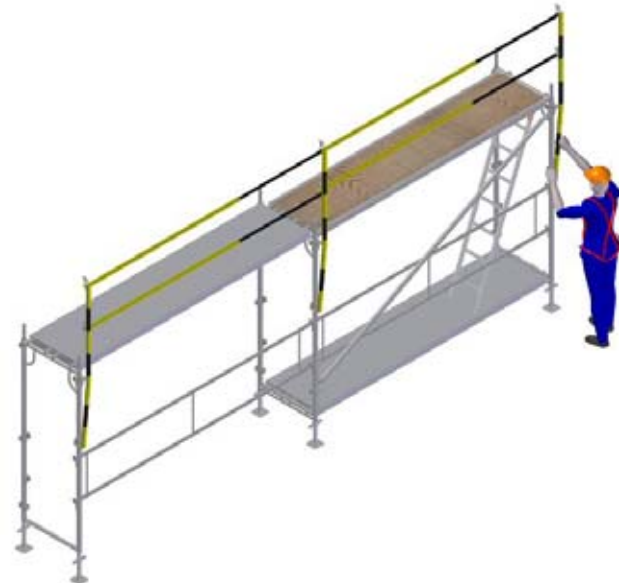



13- Colocar marcos. Se amarrará en aquellos puntos donde la protección colectiva no impida la caída en altura.

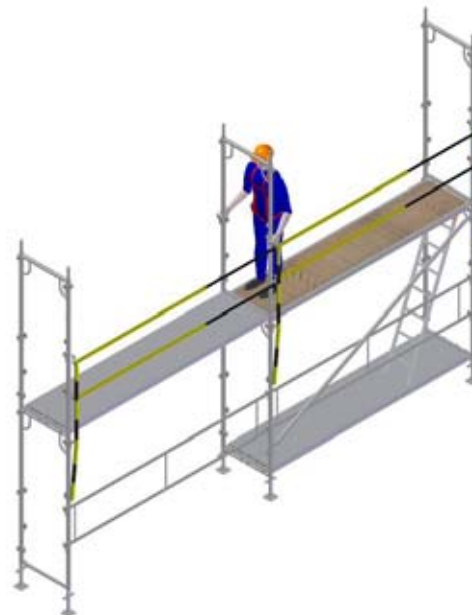

14- Colocar largueros.  
Se tomará como referencia la normativa vigente a la hora de la colocación de la protección colectiva interior del andamio.



15- Colocar barandillas esquinales.  
El montaje de las barandillas esquinales se realizará amarrado a las barandillas o largueros.

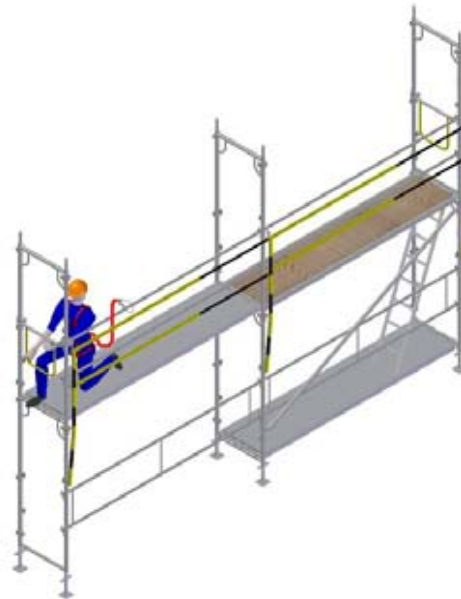

16- Se procederá a ir subiendo los pies de seguridad con la ayuda de los largueros extensibles.

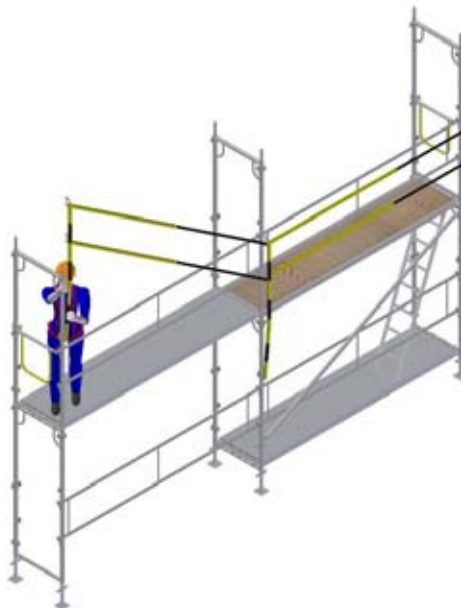



17- Colocar diagonales.



18- Colocar rodapiés.

En la vertical del izado del material no se colocarán rodapiés.

Se asegurará por parte del trabajador que iza el material la no permanencia de ningún trabajador en la vertical durante las operaciones de izado.



19- Colocar las plataformas del nivel superior y arriostrar andamio a fachada

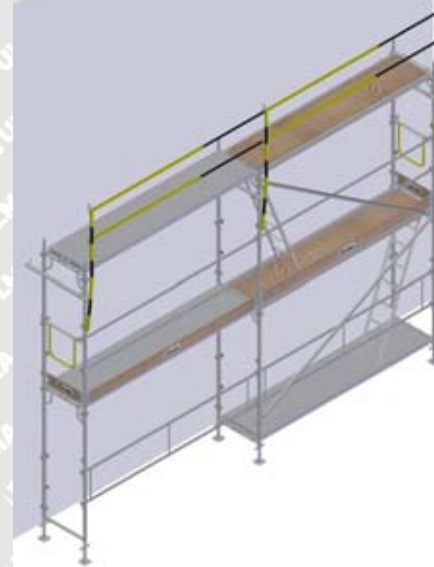

20- Continuar hasta alcanzar la altura deseada, repitiendo desde el paso 13 al 19 cuantas veces sea necesario.

21 Colocar los suplementos y pies de barandilla. Los suplementos de barandilla se colocaran estando enganchado con el arnés al larguero de seguridad o a las barandillas.



22 Colocar barandillas y rodapiés de último nivel, así como los rodapiés de la vertical del izado de materiales. Amarrar último nivel, si fuera necesario o según plano de montaje o configuración tipo.

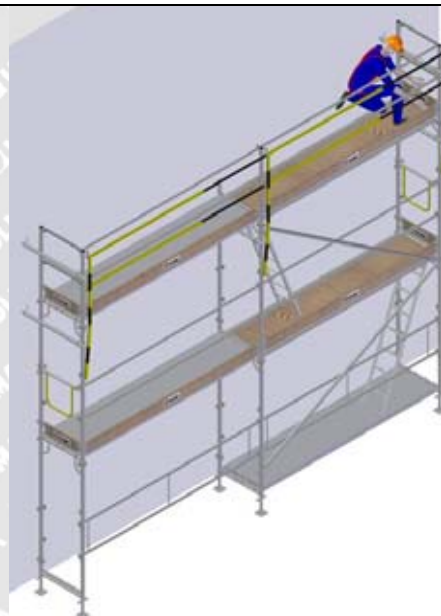

23 Desmontar y retirar los pies y los largueros de seguridad.

